

Dell Active Pen

5000 Series

Podręcznik użytkownika



Uwagi, przestrogi i ostrzeżenia



UWAGA: Napis UWAGA wskazuje ważną informację, która pozwala lepiej wykorzystać posiadany komputer.



OSTRZEŻENIE: Napis PRZESTROGA informuje o sytuacjach, w których występuje ryzyko uszkodzenia sprzętu lub utraty danych, i przedstawia sposoby uniknięcia problemu.



PRZESTROGA: Napis OSTRZEŻENIE informuje o sytuacjach, w których występuje ryzyko uszkodzenia sprzętu, obrażeń ciała lub śmierci.

Copyright © 2015 Dell Inc. Wszelkie prawa zastrzeżone. Ten produkt jest chroniony prawem Stanów Zjednoczonych i międzynarodowym oraz prawem własności intelektualnej. Dell™ i logo Dell są znakami towarowymi firmy Dell Inc. w Stanach Zjednoczonych i/lub innych krajach. Wszystkie pozostałe marki i nazwy handlowe wymienione w niniejszym dokumencie mogą być znakami towarowymi ich odpowiednich właścicieli.

2015 - 09

Wer. A00

Spis treści

Zawartość opakowania	4
Funkcje.....	5
Konfigurowanie Dell Active Pen	7
Instalowanie baterii.....	7
Instalowanie baterii AAAA.....	7
Instalowanie baterii pastylkowych.....	7
Ilustracja: wyjmowanie uchwytu baterii pastylkowych.....	10
Parowanie z urządzeniem Bluetooth.....	11
Panel sterowania aktywnego pióra	13
Instalacja Panelu sterowania aktywnego pióra.....	13
Korzystanie z Panelu sterowania aktywnego pióra.....	14
Trzymanie Dell Active Pen	16
Rozwiązywanie problemów.....	17
Dane techniczne.....	20
Uzyskiwanie pomocy i kontakt z firmą Dell.....	21
Narzędzia pomocy technicznej do samodzielnego wykorzystania.....	21
Kontakt z firmą Dell.....	22
Ważne informacje.....	23
Gwarancja.....	23
Oświadczenie prawne.....	24
Komunikaty FCC (tylko USA) i inne informacje dotyczące przepisów prawnych.....	24

Zawartość opakowania

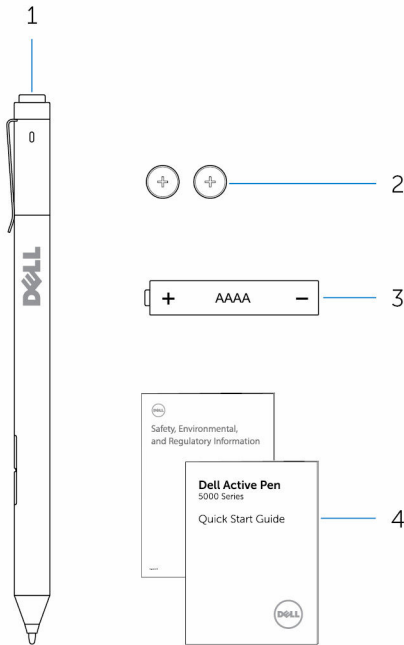

- 1 Dell Active Pen
- 2 Baterie pastylkowe (2)
- 3 Bateria AAAA
- 4 Podręczniki



UWAGA: Do celów związanych z gwarancją należy zanotować numer PPID z opakowania lub zachować opakowanie na później.

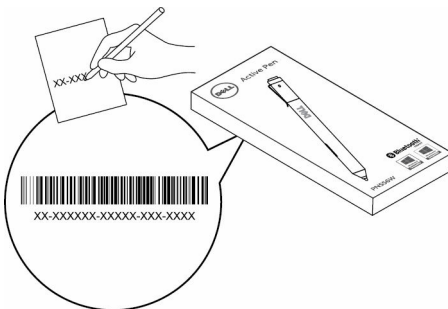

Funkcje



Cecha	Funkcje
1 Końcówka pióra	Przesuń końcówkę pióra nad ekranem dotykowym, aby przesunąć wskaźnik. Końcówka pióra umożliwia pisanie, rysowanie, zaznaczanie obiektów itp.
2 Dolny przycisk na obudowie	Naciśnij i przytrzymaj ten przycisk, przesunięcie końcówki pióra spowoduje wtedy usunięcie wybranego obszaru. Zmiana funkcji tego przycisku jest opisana w sekcji Panel sterowania aktywnego pióra .
3 Górny przycisk na obudowie	Naciśnij ten przycisk, aby otworzyć menu kontekstowe lub wykonywać kliknięcie prawym przyciskiem myszy. Zmiana funkcji tego przycisku jest opisana w sekcji Panel sterowania aktywnego pióra .
4 Lampka parowania Bluetooth	Migające białe światło oznacza, że tryb parowania jest włączony. Ciągłe białe światło oznacza, że proces parowania został zakończony. Więcej informacji na temat parowania pióra z urządzeniem Bluetooth można znaleźć w sekcji Parowanie z urządzeniem Bluetooth .
5 Górny przycisk	<ul style="list-style-type: none">Naciśnij i przytrzymaj przez 3 sekundy, aby włączyć tryb parowania.Naciśnij i przytrzymaj przez 0,5 sekundy, aby otworzyć aplikację OneNote. UWAGA: Funkcja ta działa nawet wtedy, gdy ekran urządzenia jest zablokowany.Naciśnij przycisk dwa razy z rzędu, aby zapisać zrzut ekranu i przesłać go do aplikacji OneNote.Naciśnij i przytrzymaj przez 0,5 sekundy, aby uruchomić komputer lub tablet z trybu utrzymywania łączności „Connected standby”. UWAGA: Funkcja ta działa tylko w komputerach i tabletach które obsługują technologię utrzymywania łączności „Connected standby”.Podczas pracy w trybie prezentacji, naciśnij i przytrzymaj przycisk przez 0,5 sekundy, aby przejść do następnego slajdu.

Naciśnij przycisk dwa razy z rzędu, aby przejść do poprzedniego slajdu.

UWAGA: Funkcja ta jest dostępna tylko po zainstalowaniu jej w Panelu sterowania aktywnego pióra. Szczegółowe instrukcje dotyczące instalacji Panelu aktywnego pióra przedstawiono w sekcji [Instalacja Panelu sterowania aktywnego pióra](#).

 **UWAGA:** Informacje dotyczące parowania są tracone w momencie wyjęcia baterii pastylkowych. Aby ponownie sparować urządzenie z piórem, patrz „[Parowanie z urządzeniem Bluetooth](#)”.

1 Zdejmij górny element pióra.

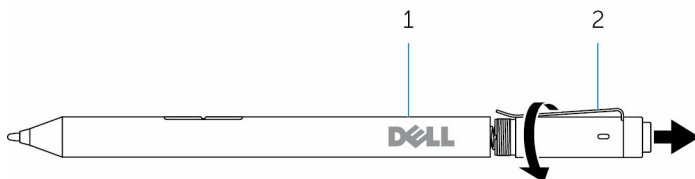

1 pióro

2 górny element pióra

2 Wymij uchwyt baterii pastylkowych.

 **UWAGA:** Aby uzyskać więcej informacji, zobacz [Wyjmowanie uchwytu baterii pastylkowych](#).

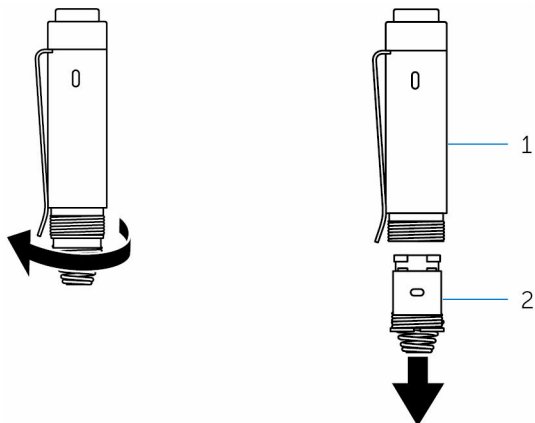

1 górny element pióra

2 Uchwyt baterii pastylkowych

- 3 Włóż baterie pastylkowe do uchwyty baterii z biegunem ujemnymi skierowanym do środka uchwyty.

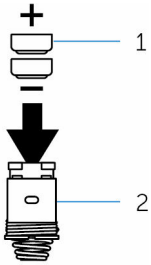

1 Baterie pastylkowe (2)

2 uchwyty baterii

- 4 Zainstaluj uchwyty baterii pastylkowych.

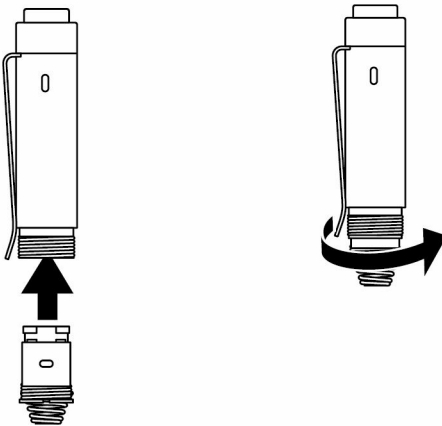

- 5 Załóż pokrywę górną.



Ilustracja: wyjmowanie uchwytu baterii pastylkowych

Używając palców, odkręć uchwyt baterii pastylkowych od pokrywy górnej.

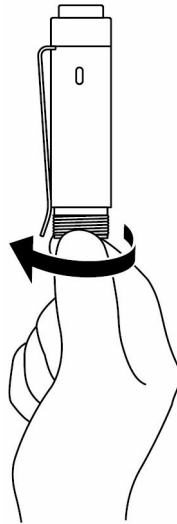

Jeśli wyjmowanie uchwytu za pomocą koniuszków palców nie przynosi efektów, użyj monety lub płaskiego śrubokręta.

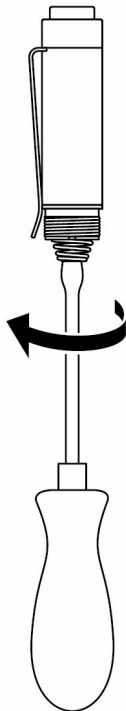

Parowanie z urządzeniem Bluetooth



UWAGA: Dell Active Pen może być używane tylko z wybranymi komputerami i tabletami firmy Dell. Lista obsługiwanych urządzeń przedstawiona jest na stronie: www.dell.com.

 **UWAGA:** Jeśli pióro już znajduje się na liście urządzeń Bluetooth, usuń pióro z listy przed sparowaniem go z urządzeniem.

- 1 Naciśnij i przytrzymaj górny przycisk przez 3 sekundy, aby włączyć tryb parowania. Lampka parowania Bluetooth zacznie migać, co potwierdza włączenie trybu parowania.

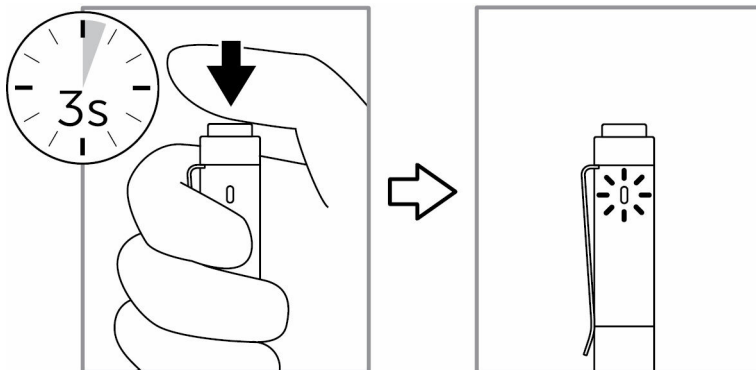

- 2 W usłudze wyszukiwania systemu Windows wpisz Bluetooth.
- 3 Z wyświetlonej listy dotknij lub kliknij przycisk **Ustawienia Bluetooth**.
- 4 Upewnij się, że funkcja Bluetooth jest włączona.
- 5 Na liście urządzeń stuknij lub kliknij pozycję **Dell PN556W Pen**→**Parowanie**.

 **UWAGA:** Jeżeli na liście nie ma urządzenia **Dell PN556W Pen**, upewnij się, czy tryb parowania w piórze jest włączony.

- 6 Potwierdź proces parowania na piórze i na urządzeniu.

Lampka parowania Bluetooth zapali się przez kilka sekund ciągłym białym światłem, aby potwierdzić parowanie a następnie wyłączy się. Po sparowaniu urządzenia i pióra będą się one łączyć automatycznie kiedy funkcja Bluetooth jest włączona i urządzenia znajdują się w zasięgu Bluetooth.

Panel sterowania aktywnego pióra

Za pomocą Panelu sterowania aktywnego pióra można dostosować przyciski pióra, zmienić czułość nacisku itp.

Instalacja Panelu sterowania aktywnego pióra

Aby zainstalować Panel sterowania aktywnego pióra:

- 1 Włącz komputer lub tablet.
- 2 Przejdź do **www.dell.com/support/drivers**.
- 3 Dotknij lub kliknij przycisk **Wyświetl produkty**.
- 4 Dotknij lub kliknij przycisk **Elektronika i akcesoria**.
- 5 Dotknij lub kliknij przycisk **Stylus**.
- 6 Dotknij lub kliknij przycisk **Dell Active Pen serii 5000**.
- 7 Przewiń stronę w dół i rozwiń pozycję **Aplikacja**.
- 8 Dotknij lub kliknij przycisk **Pobierz plik**.
- 9 Zapisz plik.
- 10 Po zakończeniu pobierania, otwórz plik i postępuj zgodnie z instrukcjami wyświetlanymi na ekranie, aby zainstalować Panel sterowania aktywnego pióra.

Korzystanie z Panelu sterowania aktywnego pióra

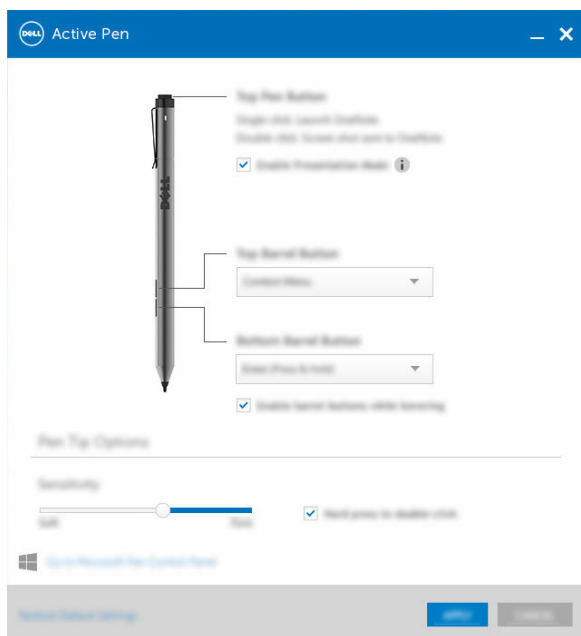

Górny przycisk pióra

Wybierz opcję **Włącz tryb prezentacji**, aby wykorzystać ten przycisk do nawigacji w prezentacji PowerPoint.

Górny przycisk na obudowie

Kliknięcie tego przycisku umożliwia wybranie jednej z następujących funkcji:

- **Menu kontekstowe** (kliknij prawym przyciskiem)
- **Usuń** (naciśnij i przytrzymaj, aby usunąć)
- **Page Up**
- **Page Down**
- **Kopiuż**
- **Wklej**
- **Cofnij**
- **Powtórz**

Uwaga: Wybierz opcję **Enable barrel buttons while hovering (Włącz przyciski na obudowie podczas przesuwania piórem)**, aby włączyć wybraną funkcję górnego przycisku na

obudowie podczas przesuwania piórem nad ekranem, nie dotykając ekranu końcówką pióra.

Dolny przycisk na obudowie Kliknięcie tego przycisku umożliwia wybranie jednej z następujących funkcji:

- **Usuń** (naciśnij i przytrzymaj, aby usunąć)
- **Menu kontekstowe** (kliknij prawym przyciskiem)
- **Page Up**
- **Page Down**
- **Kopiuj**
- **Wklej**
- **Cofnij**
- **Powtórz**

Uwaga: Wybierz opcję **Enable barrel buttons while hovering (Włącz przyciski na obudowie podczas przesuwania piórem)**, aby włączyć wybraną funkcję dolnego przycisku na obudowie podczas przesuwania piórem nad ekranem, nie dotykając ekranu końcówką pióra.

Opcje końcówki pióra Przesuń suwak, aby zmienić czułość pióra. Wybierz opcję **Hard press to double-click (Naciśnij mocno, aby wykonać podwójne kliknięcie)**, aby włączyć funkcję podwójnego kliknięcia poprzez naciśnięcie i przytrzymanie końcówki pióra.



UWAGA: Aby uzyskać dostęp do dodatkowych opcji konfiguracyjnych, kliknij przycisk **Go to Microsoft Pen Control Panel (Przejdź do Panelu sterowania pióra firmy Microsoft)**.

Trzymanie Dell Active Pen

Dell Active Pen należy trzymać w dłoni tak, jak długopis lub ołówek. Dostosuj chwyt tak, aby ułatwić sobie obsługę przycisków na obudowie. Należy zachować ostrożność, aby podczas rysowania lub zmiany położenia Dell Active Pen nie nacisnąć przycisków na jego obudowie.

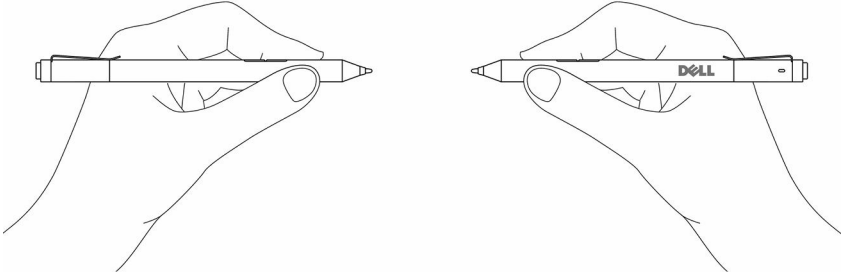

Rozwiązywanie problemów



UWAGA: Dell Active Pen może być używane tylko z wybranymi komputerami i tabletami firmy Dell. Lista obsługiwanych urządzeń przedstawiona jest na stronie: www.dell.com.

Problemy	Prawdopodobne przyczyny	Możliwe rozwiązania
Pióro nie działa.	<ul style="list-style-type: none">Baterie są nieprawidłowo zamontowane.Baterie są rozładowane.	<ul style="list-style-type: none">Upewnij się, że baterie są prawidłowo zainstalowane. Więcej informacji można znaleźć w sekcji Instalowanie baterii.Wymień baterie. Więcej informacji można znaleźć w sekcji Instalowanie baterii.
Pióro nie pisze a przyciski na obudowie nie działają.	Bateria AAAA jest nieprawidłowo zainstalowana lub rozładowana.	Wymień baterię AAAA. Więcej informacji można znaleźć w sekcji Instalowanie baterii AAAA .
Domyślne funkcje przycisków na obudowie nie działają.	Funkcje nie są obsługiwane przez aplikację.	Przetestuj przyciski na obudowie za pomocą aplikacji OneNote lub innej aplikacji, która obsługuje te funkcje.
Naciśnięcie górnego przycisku przez 0,5 sekundę nie otwiera aplikacji OneNote.	<ul style="list-style-type: none">Aplikacja OneNote nie jest zainstalowana.Pióro nie jest sparowane z urządzeniem.Baterie pastylkowe mogą być rozładowane.	<ul style="list-style-type: none">Upewnij się, że aplikacja OneNote jest zainstalowana w urządzeniu.Upewnij się, że pióro jest sparowane z urządzeniem. Więcej informacji można znaleźć w sekcji Parowanie z urządzeniem Bluetooth.Wymień baterie pastylkowe. Więcej informacji można znaleźć w sekcji Instalowanie baterii pastylkowych.

Problemy	Prawdopodobne przyczyny	Możliwe rozwiązania
	<ul style="list-style-type: none"> Baterie pastylkowe zostały zastąpione nowymi i pióro nie zostało sparowane ponownie z urządzeniem. 	<ul style="list-style-type: none"> Usuń pióro z listy urządzeń Bluetooth i ponownie sparuj je z urządzeniem. Więcej informacji można znaleźć w sekcji Parowanie z urządzeniem Bluetooth.
Naciśnięcie górnego przycisku w krótkim odstępie czasu nie zapisuje zrzutu ekranu.	Aktualizacja systemu Windows KB2968599 nie jest zainstalowana w urządzeniu.	Zainstaluj aktualizację systemu Windows KB2968599 z witryny firmy Microsoft.
Nie można sparować pióra z urządzeniem.	<ul style="list-style-type: none"> Nieobsługiwane urządzenie. Sterownik Bluetooth w urządzeniu jest nieaktualny. 	<ul style="list-style-type: none"> Dell Active Pen działa tylko z urządzeniami firmy Dell. Zainstaluj najnowszy sterownik Bluetooth dla urządzenia.
Na liście urządzeń Bluetooth pióro jest wyświetlane jako Nie podłączone	Pióro nie jest prawidłowo sparowane z urządzeniem.	<ul style="list-style-type: none"> Zainstaluj najnowszy sterownik Bluetooth dla urządzenia. Usuń pióro z listy urządzeń Bluetooth i sparuj je ponownie. Więcej informacji na temat parowania pióra z urządzeniem można znaleźć w sekcji Parowanie z urządzeniem Bluetooth.
Lampka parowania Bluetooth nie włącza się.	Baterie pastylkowe mogą być rozładowane.	Wymień baterie pastylkowe. Więcej informacji można znaleźć w sekcji Instalowanie baterii pastylkowych .
Naciśnięcie i przytrzymanie górnego przycisku przez 0,5 sekundę lub dwukrotne szybkie naciśnięcie tego przycisku nie uruchamia komputera lub tabletu z trybu utrzymywania łączności „Connected standby”.	Komputer lub tablet mogą nie obsługiwać technologii utrzymywania łączności „Connected standby”.	Pamiętaj, aby korzystać z tej funkcji na komputerach i tabletach, które obsługują funkcję utrzymywania łączności „Connected standby”. Aby uzyskać listę obsługiwanych urządzeń,

Problemy	Prawdopodobne przyczyny	Możliwe rozwiązania
		wyszukaj „PN556W” w witrynie firmy Dell.

Dane techniczne

Model	PN556W
Długość	145 mm (5,71 cala)
Średnica	9.5 mm (0,37 cala)
Masa	18 g (0,04 funta)
Komunikacja bezprzewodowa	Bluetooth Smart Low Energy 4.0
Zasięg sieci bezprzewodowej	10 m (32,80 stopy)
Skuteczność działania końcówki pióra	5 mm do 10 mm (0,2 cala do 0,39 cala)
Baterie	<ul style="list-style-type: none">• Bateria jednorazowa AAAA• Baterie pastylkowe 319 (2)
Obsługiwany system operacyjny	<ul style="list-style-type: none">• Windows 8.1 wraz z najnowszymi aktualizacjami• Windows 10

Uzyskiwanie pomocy i kontakt z firmą Dell

Narzędzia pomocy technicznej do samodzielnego wykorzystania

Aby uzyskać informacje i pomoc dotyczącą korzystania z produktów i usług firmy Dell, można skorzystać z następujących zasobów internetowych:

Informacje o produktach i usługach firmy Dell www.dell.com

Windows 8.1 i Windows 10

Dell Help & Support (Pomoc i obsługa techniczna firmy Dell)



Windows 10

Get started App



Windows 8.1

Help + Tips app



Uzyskiwanie pomocy w systemie Windows 8.1 i Windows 10

W usłudze wyszukiwania systemu Windows wpisz **Pomoc i obsługa techniczna**, a następnie naciśnij klawisz **Enter**.

Pomoc online dla systemu operacyjnego

www.dell.com/support/windows

Informacje o rozwiązywaniu problemów, podręczniki, instrukcje konfiguracji, dane techniczne produktów, blogi pomocy technicznej, sterowniki, aktualizacje oprogramowania itd.

www.dell.com/support

Kontakt z firmą Dell

Aby skontaktować się z działem sprzedaży, pomocy technicznej lub obsługi klienta firmy Dell, zobacz www.dell.com/contactdell.



UWAGA: Dostępność usług różni się w zależności od produktu i kraju, a niektóre z nich mogą być niedostępne w Twoim regionie.



UWAGA: W przypadku braku aktywnego połączenia z Internetem informacje kontaktowe można znaleźć na fakturze, w dokumencie dostawy, na rachunku lub w katalogu produktów firmy Dell.

Ważne informacje

Gwarancja

Ograniczona gwarancja i zasady przyjmowania zwrotów

Produkty firmy Dell objęte są 1 roczną ograniczoną gwarancją sprzętową. Jeśli produkt został zakupiony wraz programem Dell System, będzie on objęty gwarancją zgodną z tym programem.

Dla klientów z USA:

Zakup i korzystanie z tego produktu firmy Dell objęte są umową użytkownika końcowego firmy Dell, która jest umieszczona pod adresem www.dell.com/terms. Niniejszy dokument zawiera wiążącą klauzulę arbitrażową.

Dla klientów z Europy, Środkowego Wschodu i Afryki:

Produkty firmy Dell, które są sprzedawane i używane podlegają odpowiednim krajowym aktom prawnym określającym sprzedaż artykułów konsumpcyjnych, warunkom zawartej umowy sprzedaży z przedstawicielem handlowym (które dotyczą relacji pomiędzy kupującym a przedstawicielem handlowym) oraz warunkom umowy użytkownika końcowego firmy Dell.

Firma Dell może również zapewnić dodatkową gwarancję sprzętową — szczegóły umowy użytkownika końcowego firmy Dell i warunki gwarancji przedstawiono pod adresem www.dell.com. W dolnej części strony domowej należy wybrać odpowiedni kraj, a następnie kliknąć link „Zasady i warunki”, aby uzyskać informacje na temat warunków umowy użytkownika końcowego lub link „Pomoc techniczna w serwisie”, aby uzyskać informacje na temat warunków gwarancji.

Dla klientów spoza USA:

Produkty firmy Dell, które są sprzedawane i używane podlegają odpowiednim krajowym aktom prawnym określającym sprzedaż artykułów konsumpcyjnych, warunkom zawartej umowy sprzedaży z przedstawicielem handlowym (które dotyczą relacji pomiędzy kupującym a przedstawicielem handlowym) oraz warunkom gwarancji firmy Dell. Firma Dell może również zapewnić dodatkową gwarancję sprzętową — szczegóły warunków gwarancji firmy Dell przedstawiono pod adresem www.dell.com. W dolnej części strony domowej należy wybrać odpowiedni kraj, a następnie kliknąć link „Zasady i warunki” lub link „Pomoc techniczna w serwisie”, aby uzyskać informacje na temat warunków gwarancji.

Oświadczenie prawne

Komunikaty FCC (tylko USA) i inne informacje dotyczące przepisów prawnych

Komunikaty FCC i inne informacje dotyczące przepisów prawnych zostały zamieszczone na stronie internetowej poświęconej zgodności z przepisami prawnymi pod adresem www.dell.com/regulatory_compliance.

Urządzenie spełnia wymagania Części 15 przepisów FCC. Obsługa urządzenia podlega następującym dwóm warunkom:

- 1 Dane urządzenie nie może powodować szkodliwych zakłóceń.
- 2 Urządzenie musi być zdolne do przyjmowania zakłóceń, nawet takich, które mogą powodować nieprawidłowości funkcjonowania.



OSTRZEŻENIE: Zmiany lub modyfikacje urządzenia, które nie zostały wyraźnie zatwierdzone przez stronę odpowiedzialną za deklarację zgodności co mogłyby spowodować cofnięcie upoważnienia użytkownika do korzystania z niniejszego urządzenia.

Urządzenie zostało przetestowane i spełnia wymagania klasy B urządzeń cyfrowych, zgodnie z Częścią 15 przepisów FCC. Przepisy te mają na celu zapewnienie odpowiedniej ochrony przed szkodliwymi zakłóceniami przy korzystaniu ze sprzętu w warunkach domowych. Ten sprzęt generuje, wykorzystuje i może emitować energię częstotliwości radiowych i, jeżeli nie będzie zainstalowany i wykorzystywany zgodnie z instrukcjami, może powodować szkodliwe zakłócenia łączności radiowej. Nie ma jednak gwarancji, że zakłócenia takie nie wystąpią w określonych przypadkach. Jeśli urządzenie wpływa niekorzystnie na odbiór sygnału radiowego lub telewizyjnego, co można sprawdzić wyłączając i włączając urządzenie, zaleca się skorygowanie zakłóceń przez użytkownika w jeden z następujących sposobów:

- Zmienić położenie lub ustawienie anteny odbiorczej.
- Zwiększyć odstęp między sprzętem i odbiornikiem.
- Podłączyć urządzenie do gniazda zasilającego znajdującego się w innym obwodzie niż ten, do którego podłączony jest odbiornik.
- Skonsultować się ze sprzedawcą lub technikiem radiowo-telewizyjnym.

Aby zapewnić zgodność z wymogami przepisów FCC dla klasy B, należy używać z tym urządzeniem kabli ekranowanych.